

MA503WL

Messanzeige

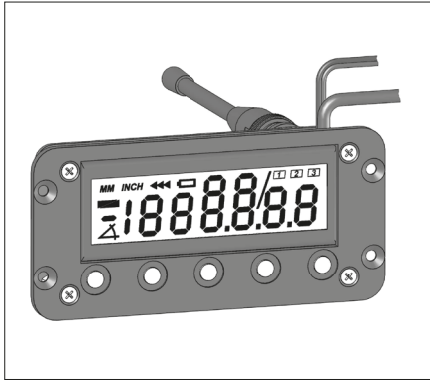

DEUTSCH

1. Gewährleistungshinweise

- Lesen Sie vor der Montage und der Inbetriebnahme dieses Dokument sorgfältig durch. Beachten Sie zu Ihrer eigenen Sicherheit und der Betriebssicherheit alle Warnungen und Hinweise.
- Ihr Produkt hat unser Werk in geprüfem und betriebsbereitem Zustand verlassen. Für den Betrieb gelten die angegebenen Spezifikationen und die Angaben auf dem Typenschild als Bedingung.
- Garantieansprüche gelten nur für Produkte der Firma SIKO GmbH. Bei dem Einsatz in Verbindung mit Fremdprodukten besteht für das Gesamtsystem kein Garantieanspruch.
- Reparaturen dürfen nur im Werk vorgenommen werden. Für weitere Fragen steht Ihnen die Firma SIKO GmbH gerne zur Verfügung.

2. Identifikation

Magnetband: Das Magnetband ist durch eine fortlaufende Bedruckung identifizierbar.

Beispiel Magnetbandbedruckung:

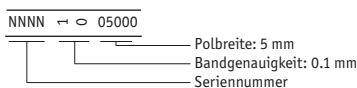

Messanzeige: Das Typenschild zeigt den Gerätetyp mit Variantenummer. Die Lieferpapiere ordnen jeder Variantenummer eine detaillierte Bestellzeichnung zu.

z.B. MA503WL-0023

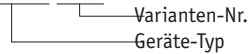

3. Kurzbeschreibung

Die MA503WL ist eine batteriebetriebene Funkmessanzeige; geeignet zur drahtlosen Kommunikation mit dem Empfangsmodul RTX500. Mit diesem Gerät können Messwerte erfasst und per Funkstrecke an die Folgeelektronik übertragen werden. Wahlweise können auch Messwerte empfangen werden, die zur Positionierung eines Bauteils dienen.

4. Mechanische Montage

Die Montage darf nur gemäß der angegebenen IP-Schutzart vorgenommen werden. Das System muss gegebenenfalls zusätzlich gegen schädliche Umwelteinflüsse, wie z. B. Spritzwasser, Lösungsmittel, Staub, Schläge, Vibrationen, starke Temperaturschwankungen geschützt werden.

4.1 Einbausatz ES

Die Messanzeige MA503WL kann durch Verwendung von 4 Senkschrauben M3 befestigt werden.

4.2 Montage Magnetband

Die Montage muss plan zur Montagefläche bzw. der zu messenden Strecke erfolgen. Welligkeiten verschlechtern immer die Messgenauigkeit.

Überall wo aufgrund unzureichender Befestigungsmöglichkeiten keine geeignete Montage des Magnetbandes möglich ist, kann das Magnetband Typ MB in eine als **Zubehör** lieferbare **Profilschiene** (z. B. **Typ PS**) montiert werden. Dadurch entsteht eine kompakte Magnetbandeinheit.

Aus technischen Gründen muss bei der Länge, gegenüber der Messstrecke, ein Zumaß von 100 mm berücksichtigt werden.

Achtung! Um **optimale Verklebungen** zu erreichen müssen alle antiadhäsiven Fremdstoffen (Öl, Fett, Staub usw.) durch möglichst rückstandslos verdunstende Reinigungsmittel entfernt werden. Als Reinigungsmittel eignen sich unter anderem Ketone (Aceton) oder Alkohole, die u. a. von den Firmen Loctite und 3M als Schnellreiniger angeboten werden. Die Klebeflächen müssen trocken sein und es ist mit höchstmöglichem Anpressdruck zu verkleben. Die Verklebungstemperatur ist optimal zwischen 20 °C und 30 °C in trockenen Räumen.

Tip! Bei Verklebung langer Bänder sollte die Schutzfolie des Klebandes über eine kurze Teilstrecke abgezogen werden, um das Band zu fixieren. Daraufhin erfolgt das Ausrichten des Bandes. Nun kann über die restliche Länge die Schutzfolie, unter gleichzeitigem Andruck des Bandes, seitlich herausgezogen werden (als Hilfsmittel kann eine Tapetenandrückwalze verwendet werden).

Montageschritte (Abb. 1)

- Befestigungsfläche (1) sorgfältig reinigen.
- Am Magnetband die Schutzfolie (2) des Klebebandes (3) entfernen.
- Magnetband (4) aufkleben.
- Magnetbandoberfläche sorgfältig reinigen.
- Am Abdeckband (5) die Schutzfolie (6) des Klebebandes entfernen.
- Abdeckband aufkleben (an beiden Enden leicht überlappen lassen).
- Die überlappenden Enden des Abdeckbandes gegen Ablösen sichern.



Abb. 1: Montage Magnetband



Achtung! Die Beeinflussung durch magnetische Felder ist zu vermeiden. Insbesondere dürfen keine Magnetfelder (z.B. Haftmagnete oder andere Dauermagnete) in direkten Kontakt mit dem Magnetband geraten.

Montagebeispiele

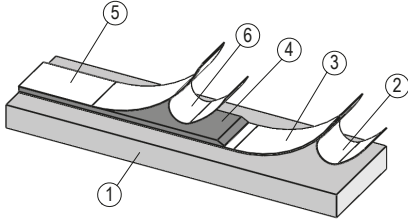
Die einfache Montageart, durch angeschrägtes Schutzband (Abb. 2), ist nur in sehr geschützter Umgebung zu empfehlen. Bei ungeschützter Umgebung besteht Abschälgefahr. In solchen Fällen sind Montagearten, wie in Abb. 3 und 4 gezeigt, geeigneter.

Den optimalen Schutz bietet die Montage in einer Nut (Abb. 5), die so tief sein sollte, dass das Magnetband vollständig darin eingebettet werden kann.



Abb. 2



Abb. 3

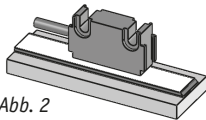

Abb. 4

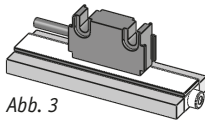

Abb. 5

4.3 Montage Magnetsensor

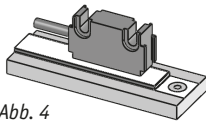

Achtung! Der Sensoranschluss darf nicht geändert werden (z. B. durch Kabelverlängerungen).

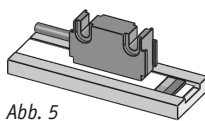
Der Magnetsensor **Typ L** kann durch Verwendung von 2 Schrauben M3 befestigt werden. Wir empfehlen die Verwendung von Unterlegscheiben.

Der Magnetsensor **Typ F** kann z. B. an einen Montagewinkel mit entsprechender Befestigungsbohrung durch Anziehen der zwei Muttern M8x0.5 befestigt werden.

- Kabel sind so zu verlegen, dass keine Beschädigungsgefahr durch Zug oder andere Maschinenteile besteht. Falls nötig Schleppkette oder Schutzschlauch verwenden und Zugentlastung vorsehen.
- Abstandsmaße zwischen Sensor und Magnetband sowie Winkeltoleranzen beachten, diese müssen über die gesamte Messstrecke eingehalten werden! (siehe Abb. 6)



Abb. 6: Ausrichtung des Sensors

4.4 Montage Batteriehalter

Der gegebenenfalls beiliegende Batteriehalter ist zur Montage auf einer Frontplatte geeignet. Wählen Sie bei der Montage der Batteriehalterung einen Ort, der im Dauerbetrieb möglichst keiner Erwärmung ausgesetzt ist, da Wärme die Selbstentladung stark beschleunigt.

Für den Frontplattenausschnitt gelten folgende Abmessungen:

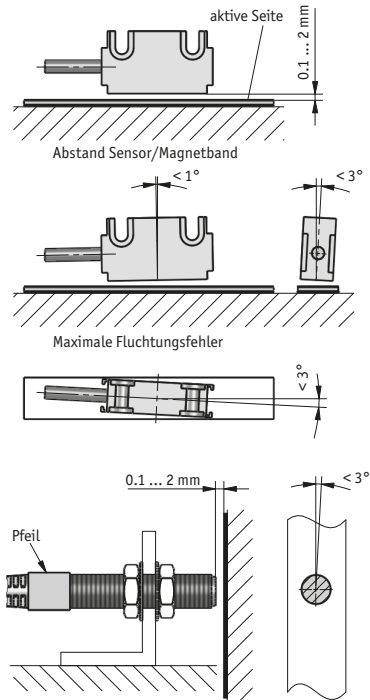

Abb. 7: Batteriehalterung

5. Elektrischer Anschluss

- Verdrahtungsarbeiten dürfen nur spannungslos erfolgen!
- Litzen sind mit Aderendhülsen zu versehen.
- Vor dem Einschalten sind alle Leitungsanschlüsse und Steckverbindungen zu überprüfen.

Hinweise zur Störsicherheit

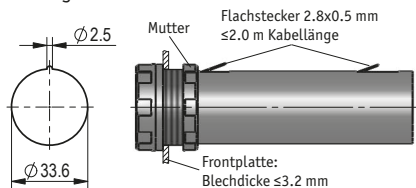
Alle Anschlüsse sind gegen äußere Störeinflüsse geschützt. **Der Einsatzort ist aber so zu wählen, dass induktive oder kapazitive Störungen nicht auf die Anzeige oder deren Anschlussleitungen einwirken können!** Durch geeignete Kabelführung und Verdrahtung können Störeinflüsse (z.B. von Schaltnetzteilen, Motoren, getakteten Reglern oder Schützen) vermindert werden.

Das System muss in möglichst großem Abstand von Leitungen eingebaut werden, die mit Störungen belastet sind; gegebenenfalls sind **zusätzliche Maßnahmen wie Schirmbleche oder metallisierte Gehäuse** vorzusehen. Leitungsführungen parallel zu Energieleitungen vermeiden.

Stromversorgung



In stromlosem Zustand werden Bewegungen oder Verstellungen des Magnetsensors von der Folgeelektronik nicht erkannt und erfasst.

Die Stromversorgung erfolgt über Batterie, extern über Anschlusskabel und beiliegendem Batteriehalter.

UB= 3 V DC

Belegung	Litzenfarbe
+UB	rot
GND	schwarz



Abb. 8: Einbausatz ES

Anschluss des Batteriefaches

Das entsprechend Kap. 4.4 montierte Batteriefach ist wie folgt anzuschließen:





Abb. 9: Anschluss des Batteriefaches

Batterietypen

Batterien sind **nicht** Bestandteil der Lieferung. Folgende Standardtypen können eingesetzt werden:

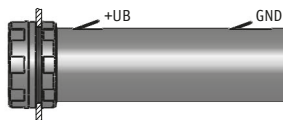
2 x Baby / R14

Batteriewechsel

Achten Sie beim Wechsel der Batterien unbedingt auf die richtige Polarität! Orientieren Sie sich an den Kennzeichnungen am Batteriefach. 

Vor dem Austausch der Batterie, sollte das Display mittels Ein/Aus-Taste ausgeschaltet werden. 

Erscheint in der Anzeige das Batteriesymbol, so ist ein Batteriewechsel vorzunehmen.

Zum Einsetzen bzw. Wechseln der Batterien ist das Batteriefach durch Drehen der Frontkappe zu öffnen.



Abb. 10: Batteriewechsel

6. Verlängern von Magnetbändern

Manche Anwendungsfälle können die Verlängerung des Magnetbandes erfordern. Mit einfachen Hilfsmitteln besteht die Möglichkeit das Magnetband zu trennen und wieder zusammensetzen.

Es ist jedoch selbst bei exakter Vorgehensweise damit zu rechnen, dass die Genauigkeit an der Trennstelle beeinträchtigt wird (Fehler min. 0,1 ... 0,2 mm).

Hilfsmittel

- Magnetlupe, -folie oder Metallstaub
- Lineal oder geeignetes Werkzeug
- Kompassnadel



Abb. 11: Ermittlung der Polarität. Trennung des Magnetbandes



Abb. 12: Ermittlung der Polarität. Ansetzen des Magnetbandes

Vorgehensweise

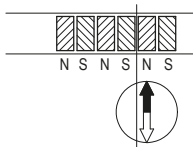
- Falls ein Abdeckband vorhanden ist, muss dieses zuerst entfernt werden.
- Polteilung durch Bestreuen des Magnetbandes mit Metallstaub oder mit Hilfe einer Magnetlupe oder Magnetfolie ermitteln.
- Wenn erforderlich mit Kompassnadel kontrollieren, wo sich die Pole am Magnetband befinden (Abb. 11).
- Lineal anlegen und Magnetband mit scharfem Messer rechtwinklig abtrennen. Anschließend auch Trägerband entsprechend kürzen.
- Vorherige Schritte am anzusetzenden Band wiederholen.
- Vor dem Ansetzen die Polarität überprüfen. Die beiden Enden müssen sich anziehen (gegebenenfalls Kompassnadel benutzen). Falls gleiche Polarität, ein Band um einen halben Polabstand kürzen (Abb. 12).
- Beide Bänder stoßend montieren und Abdeckband aufkleben.

7. Wartung des Magnetbandes

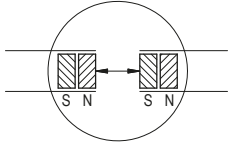
Die Oberfläche des Magnetbandes ist bei starker Verschmutzung durch Staub, Späne, Feuchtigkeit, usw., von Zeit zu Zeit mit einem weichen Lappen zu reinigen.



Inbetriebnahme / Tastenfunktion / Parametriermodus etc., siehe Beiblatt Softwarebeschreibung.

MA503WL

Electronic Display

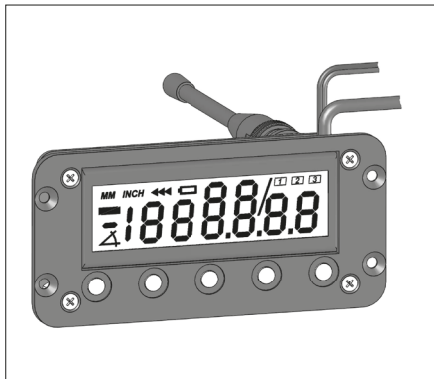

ENGLISH

1. Warranty information

- In order to carry out installation correctly, we strongly recommend this document is read very carefully. This will ensure your own safety and the operating reliability of the device.
- Your device has been quality controlled, tested and is ready for use. Please observe all warnings and information which are marked either directly on the device or specified in this document.
- Warranty can only be claimed for components supplied by SIKO GmbH. If the system is used together with other products, there is no warranty for the complete system.
- Repairs should be carried out only at our works. If any information is missing or unclear, please contact the SIKO sales staff.

2. Identification

Magnetic strip: identification by printing on the strip.

Example Magnetic strip printing:

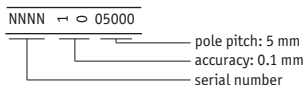

Electronic display: Please check the particular type of unit and type number from the identification plate. Type number and the corresponding version are indicated in the delivery documentation.

eg. MA503WL-0023
 └─── version number
 └─── type of unit

3. Summary description

The MA503WL is a battery-operated radio-based electronic display suitable for wireless communication with the receive module RTX500. This instrument is used for gathering measurement values and for transmitting them to the downstream electronics via radio links. Optionally, measured values serving for positioning a component can be received.

4. Installation

For mounting, the degree of protection specified must be observed. If necessary, protect the unit against environmental influences such as sprayed water, dust, knocks, extreme temperatures, solvents.

4.1 Kit ES

The electronic display MA503WL can be fastened by using 4 flat-head screws.

4.2 Mounting the magnetic strip

The mounting surface / measuring track must be flat. Buckles or bumps will lead to measuring inaccuracies.

For applications which do not allow properly glueing of the magnetic strip, it can be inserted into a **profile rail** (accessory) - eg. rail type **PS** thus forming a compact mounting unit.

For technical reasons the strip should be approximately 100 mm longer than the actual measuring distance.

Attention! To guarantee **optimal adhesion** oil, grease dust etc. must be removed by using cleansing agents which evaporate without leaving residues. Suitable cleansing agents are eg. ketones (acetone) or alcohols; Messrs. Loctite and 3M can both supply such cleansing liquid. Make sure that the surface to be glued is dry and apply the strip with maximum pressure. Glueing should preferably be undertaken at temperatures between 20°C to 30°C and in dry atmosphere.



Advice! When applying long pieces of magnetic strip do not immediately remove the complete protective foil, but rather peel back a short part from the end sufficient to fix the strip. Now align the strip. As the protective strip is then peeled back and out press the tape firmly onto the mounting surface. A wall paper roller wheel could be used to assist in applying pressure onto the magnetic strip when fixing it in position.

Mounting steps (see fig. 1)

- Clean mounting surface (1) carefully.
- Remove protective foil (2) from the adhesive side of the magnetic strip (3).
- Stick down the magnetic strip (4).
- Clean surface of magnetic strip carefully.
- Remove protective foil (6) from adhesive tape on the cover strip (5).
- Fix cover strip (both ends should slightly overlap).
- Also fix cover strip's ends to avoid unintentional peeling.

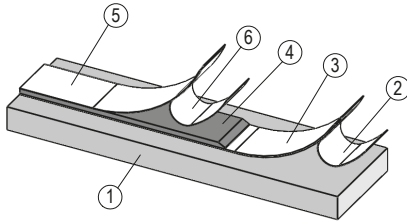

Fig. 1: Mounting of the magnetic strip



Attention! Do not expose the system to magnetic fields. Any direct contact of the magnetic strip with magnetic fields (eg. adhesive magnets or other permanent magnets) is to be avoided.

Mounting examples

Mounting with chamfered ends (fig. 2) is not recommended unless the strip is installed in a safe and protected place without environmental influences. In less protected mounting places the strip may peel. There we recommend mounting accord. to fig. 3 and 4.

Mounting in a groove (fig. 5) best protects the magnetic strip. The groove should be deep enough to totally embed the magnetic strip.

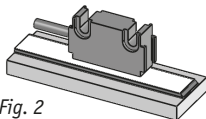

Fig. 2

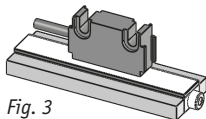

Fig. 3

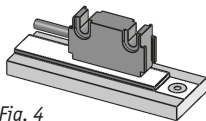

Fig. 4

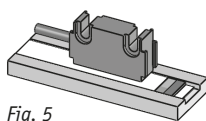

Fig. 5

4.3 Mounting the sensor



Attention! No modification of the sensor connection, eg. by cable extension, is permitted.

Use two M3 screws to fix the magnetic sensor L. We recommend to use washers.

Magnetic sensor F can for example be mounted by using a mounting bracket. For fixing sensor to mounting bracket use bores and the two nuts M8x0.5.

- Cable layout should avoid damages due to cable strain or other machine parts. If necessary use a drag chain or protective hose and provide for strain relief.
- When mounting the magnetic sensor, ensure that the gap between strip and sensor and the max. admissible deviation are maintained over the total measuring length! (see fig. 6)

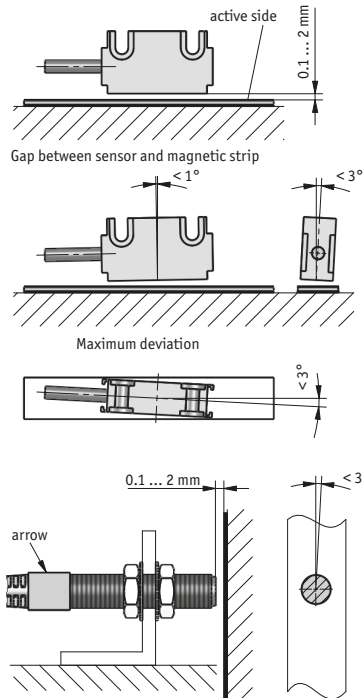

Fig. 6: Mounting of sensor

4.4 Mounting of the battery box

The battery holder which may be enclosed in the delivery is suitable for installation on a front plate. The battery box should be mounted at a 'cold' site: heat accelerates the self-discharge of batteries.

Below are the dimensions for panel mounting:

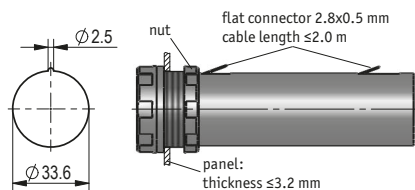

Fig. 7: Battery box

5. Electrical connection

- Wiring must only be carried out with power off!
- Provide stranded wires with ferrules.
- Check all lines and connections before switching on the equipment.

Interference and distortion

All connections are protected against the effects of interference. **The location should be selected to ensure that no capacitive or inductive interferences can affect the sensor or the connection lines!** Suitable wiring layout and choice of cable can minimise the effects of interference (eg. interference caused by SMPS, motors, cyclic controls and contactors).

The sensor should be positioned well away from cables with interference; if necessary a **protective screen or metal housing** must be provided. The running of wiring parallel to the mains supply should be avoided.

Power supply



Sensor movements during power loss are not captured by the follower electronics.

Battery powered, via external connection cable and enclosed battery box.

UB= 3 V DC

Designation	Color
+UB	red
GND	black

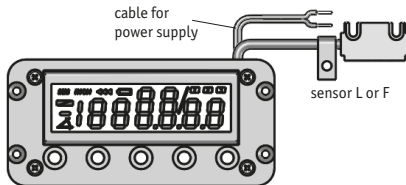

Fig. 8: Kit ES

Connection of the battery box

The battery box (mounted as described in chapter 4.4) has to be connected as follows:

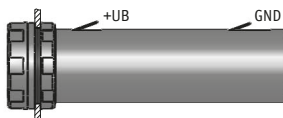



Fig. 9: Connection of the battery box

Battery types

Batteries are **not** supplied together with the MA503WL. The following standard types could be used:

2 x Baby / R14

Change of batteries

When exchanging the batteries take care that their polarity is correct! Take the marking on the bottom of the box as orientation. 

Before changing the batteries, the display has to be switched off via the on/off switch. 

When display shows battery symbol, battery should be replaced.

Unscrew cap to insert / remove batteries.

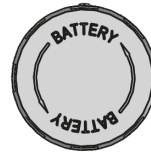

Fig. 10: Change of batteries

6. Joining magnetic strips together

For some applications it may be necessary to extend the magnetic strip. The magnetic strip can be cut and rejoined using standard tools.

But however carefully this is done the accuracy of the strip at the join will be impaired (error of at least 0,1 ... 0,2 mm).

The following tools / accessories are required:

- magnet magnifier, magnetic foil or metal dust
- rule or suitable tool
- compass needle

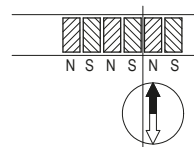

Fig. 11: Determination of the pole position. Cutting the magnetic strip

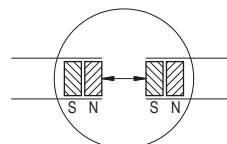

Fig. 12: Determination of the pole position. Joining the magnetic strip

Steps

- If there is a cover strip, this is to be removed first.
- To determine the pole division either use metal dust, a magnet magnifier or magnetic foil.
- If necessary, use a compass needle to determine the location of the poles on the magnetic strip (fig. 11).
- Use a rule and a sharp knife to cut the magnetic strip at a right angle. Then also cut the carrier strip accordingly.
- Previous steps are to be repeated with the other part of strip.
- Check polarity before joining the two parts. Both ends must attract each other (if necessary, use compass needle). In case both ends have the same polarity, shorten one end by a half pole division (fig. 12).
- Join the two ends closely together and add the cover strip.

7. Maintenance of the magnetic strip

We recommend cleaning the magnetic strip's surface from time to time with a soft rag. This avoids dirt (dust, chips, humidity ...) sticking to the strip.



Commissioning / Key's function / parameterization mode etc., see enclosed page with software description.

SIKO GmbH

Werk / Factory:

Weihermattenweg 2
79256 Buchenbach-Unteribental

Postanschrift / Postal address:

Postfach 1106
79195 Kirchzarten

Telefon/Phone +49 7661 394-0

Telefax/Fax +49 7661 394-388

E-Mail info@siko.de

Internet www.siko.de

Service support@siko.de