

MS100 + MB100

Capteur magnétique et bande magnétique

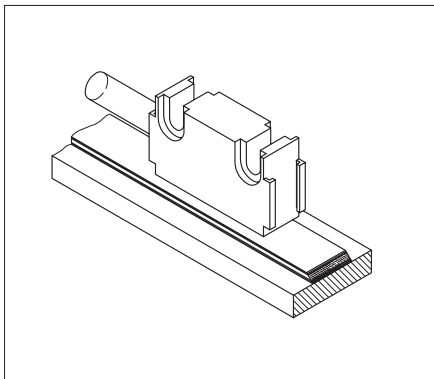

FRANCAIS

1. Informations relatives à la garantie

- Lisez ce document avec la plus grande attention avant de procéder au montage et à la mise en service. Observez toutes les instructions de mise en garde et autres consignes pour votre propre sécurité et pour garantir le bon fonctionnement du système.
- Votre produit a été soumis à un contrôle en notre usine et il a quitté cette dernière en ordre de marche. Les spécifications données et les indications figurant sur la plaque signalétique sont obligatoirement à respecter pour le service..
- Nous assumons une garantie exclusivement pour les produits de la société SIKO GmbH. Une utilisation du système en combinaison avec des produits qui ne sont pas de notre fabrication entraîne la perte de la garantie pour le système entier.
- Les réparations doivent impérativement être toujours faites dans notre usine. Pour toute autre question, la Société SIKO GmbH se tient volontiers à votre disposition.

2. Identification

Bande magnétique: identification par impression continue sur la bande.

Exemple d'impression sur la bande magnétique:

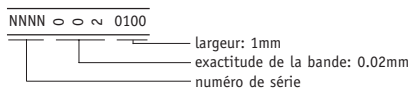

Capteur magnétique: Le type d'appareil et le numéro de modèle sont indiqués sur la plaque signalétique. Les documents de livraison contiennent la désignation de commande détaillée du numéro de modèle concerné.

p. ex. MS100-0023
 └───┬───┘ numéro de modèle
 └───┘ type d'appareil

3. Montage mécanique

Le montage est à effectuer impérativement conformément au type de protection IP indiqué. Si nécessaire, l'afficheur doit être protégé en outre contre les influences atmosphériques néfastes, telles que projections d'eau, solvants, poussières, coups, vibrations et températures extrêmes.

3.1 Montage de la bande magnétique

La surface de montage / la longueur à mesurer doivent être planes. Les bosses et les ondulations ont une influence négative sur l'exactitude du montage.

Pour des raisons techniques, la longueur de la bande doit être supérieure d'environ 30mm à la longueur à mesurer.

Attention! Pour garantir une **adhésion optimale**, toutes les substances empêchant une bonne adhésion, telles que l'huile, la graisse et la poussière, doivent être enlevées au moyen de détergents qui s'évaporent autant que possible sans laisser de résidus. Des détergents appropriés sont par exemple les cétones (acétone) ou les alcools, disponibles entre autres chez Loctite et 3M. Assurez-vous que les surfaces sont bien sèches et appliquez la bande avec la plus grande pression possible. Pour assurer une adhésion optimale, le montage doit être effectué dans une atmosphère sèche à une température située entre 20 et 30°C.



Recommandation! Pour le collage de longues bandes magnétiques, il est recommandé d'enlever seulement un petit morceau de la feuille de protection et de fixer d'abord la bande. Aligner la bande ensuite. Enlever maintenant le reste de la feuille de protection et presser la bande en même temps. Vous pouvez également utiliser un rouleau de tapisserie pour exercer une pression plus forte sur la bande magnétique et la fixer correctement.

Déroulement du montage (voir Fig. 1)

- Nettoyer la surface de montage (1) avec le plus grand soin.
- Enlever la feuille de protection (2) de la face adhésive de la bande magnétique (3).

- Coller la bande magnétique (4).
- Nettoyer la surface de la bande magnétique avec le plus grand soin.
- Enlever la feuille de protection (6) du film adhésif de la bande de recouvrement (5).
- Fixer la bande de recouvrement (faire dépasser légèrement aux deux extrémités).
- Fixer également les extrémités de la bande de recouvrement pour qu'elles ne se défassent pas.

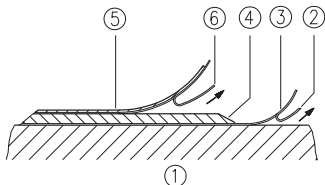

Fig. 1: Montage de la bande magnétique



Attention! N'exposez pas le système à des champs magnétiques. Tout contact direct de la bande magnétique avec des champs magnétiques (p. ex. aimants adhésifs ou autres aimants permanents) est à éviter. Les mouvements ou déplacements du capteur qui n'est pas sous tension ne sont pas saisis par l'électronique suivante.

Exemples de montage

Le montage simple, avec une bande de protection chanfreinée (Fig. 2) n'est pas recommandé à moins qu'il ne s'agisse d'un endroit sûr et bien protégé et sans influences environnantes. Dans les lieux de montage moins protégés, la bande magnétique risque de peler. Dans ce cas, les types de montage, représentés sur les Fig. 3 et 4, sont recommandés.

Le montage dans une rainure (Fig. 5) offre une protection optimale. Cette rainure doit être suffisamment profonde pour que la bande magnétique puisse y être insérée entièrement.

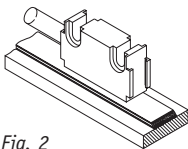

Fig. 2

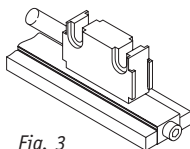

Fig. 3

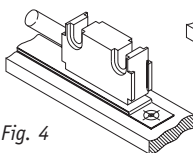

Fig. 4

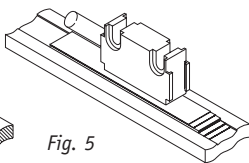

Fig. 5

3.2 Montagedu capteur

Fixer le capteur magnétique **MS100** à l'aide de 2 vis M3. Nous recommandons d'utiliser des rondelles plates.

- Poser les câbles de manière à éviter toute détérioration causée par le câble (traction) ou d'autres parties de la machine. Si nécessaire, utiliser une chaîne d'entraînement ou un flexible de protection et prévoir un dispositif de décharge de traction.

• **Le capteur doit être aligné correctement en respectant le sens de comptage** (Fig. 6). Ceci n'est toutefois pas important si le sens de comptage peut être transformée dans le convertisseur électronique associé (par ex. avec l'afficheur magnétique de SIKO).

- Vitesse de déplacement maximum <math>< 5\text{m/s}</math>

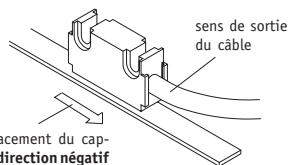
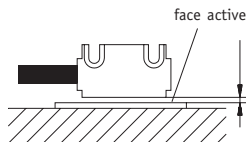

Fig. 6: Définition du sens de comptage

- Respecter la distance entre le capteur et la bande magnétique ainsi que les tolérances angulaires; celles-ci doivent être maintenues sur toute la distance à mesurer (voir Fig. 7).

La distance maximum sans bande de recouvrement est de 0,4mm. En cas d'utilisation d'une bande de recouvrement, la distance effective se réduit de l'épaisseur de la bande de recouvrement, y compris la feuille adhésive. Le capteur ne doit pas toucher la bande magnétique.



Distance entre le capteur et la bande magnétique

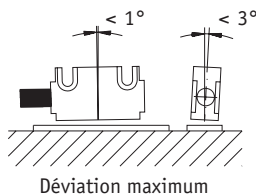

Déviation maximum

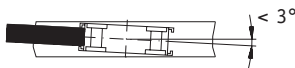

Fig. 7: Montage du capteur

4. Branchement électrique



Attention! Ces capteurs magnétiques sont préparés pour être connectés à des afficheurs magnétiques SIKO ou à des convertisseurs SIKO. Il est interdit de modifier la connexion du capteur (ralongue du câble p. ex.).

- Contrôler toutes les connexions de lignes et les fiches avant de mettre l'appareil en marche.

Remarques relatives aux interférences et aux perturbations

Toutes les connexions sont protégées contre les effets d'interférence. **Le lieu de montage doit toutefois être choisi de manière à ce que les interférences capacitives ou inductives n'affectent pas l'afficheur ou ses lignes de connexion!** Le cheminement et le choix convenables des câbles peuvent contribuer à minimiser les interférences et perturbations (p. ex. interférences causés par les blocs de distribution, les moteurs, les régulateurs cadencés et les contacteurs).

Mesures nécessaires à prendre:

- L'unité doit être montée à une grande distance des câbles pouvant être source d'interférences ; si nécessaire, prévoir des **mesures supplémentaires, telles qu'un écran de protection ou un boîtier métallique.** Éviter les cheminements de câbles parallèles aux câbles d'énergie.
- Les bobines protectrices doivent être couplées avec des absorbeurs d'ondes.

5. Entretien

En cas de fort encrassement (poussière, copeaux, humidité, etc.), nous recommandons de nettoyer de temps en temps la surface de la bande magnétique avec un chiffon doux.

6. Élimination des défauts

Erreurs typiques qui peuvent se produire pendant le montage et le service :

- La bande magnétique n'a pas été montée correctement / la surface active est vers le bas (voir chapitre 3.1).
- Utilisation d'une bande de protection autre que celle qui a été livrée. La bande de protection ne doit jamais être magnétisable.
- Le capteur n'a pas été connecté correctement. Contrôler la connexion.
- La tolérance pour la distance entre le capteur magnétique et la bande magnétique n'a pas été

respectée sur **toute** la longueur à mesurer. Le capteur touche la bande (Fig. 7).

- Le câble est interrompu, il a été coupé par des arêtes vives, il est écrasé.
- La face active du capteur n'est pas montée vers la bande magnétique (Fig. 7).
- Le capteur n'a pas été aligné comme indiqué Fig. 6 et 7.



SIKO GmbH

Dr.-Ing. G. Wandres

Werk / Usine :

Weihermattenweg 2
D-79256 Buchenbach

Postanschrift / Adresse postale :

Postfach 1106
D-79195 Kirchzarten

Telefon / Téléphone

0 76 61 / 3 94 - 0

Telefax / Téléfax

0 76 61 / 3 94 - 388

eMail

info@siko.de

Internet

www.siko.de